

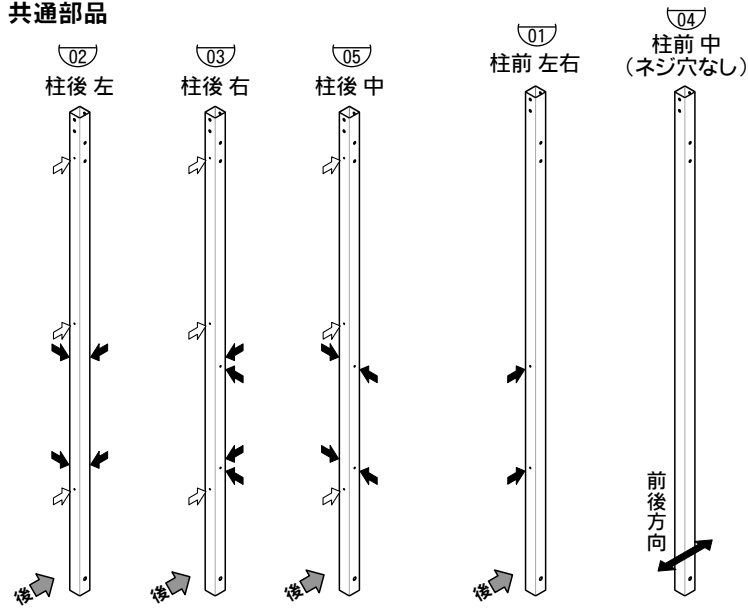

# SP1GTAS(腰板1段)・SP1GTBS(腰板2段) 部品明細

図と表で、部品の数量を確認してください。

## ■ 共通部品



※腰板縦枠を取り付けるネジ穴の位置 (→)  
 φ3.7mm穴の位置 (⇨: 使用しません)  
 ※柱後中のφ3.7mm穴には、穴ふさぎシールが貼ってあります。

※一部の部品には部品番号シールが貼ってあります。この説明書では丸シールの下半分の番号を表記しています。

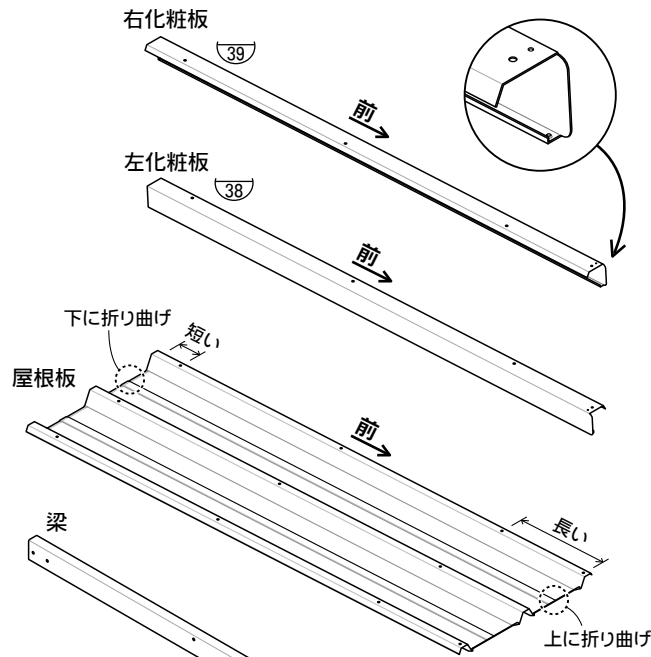

## ガセットプレート左 ガセットプレート右



## 桁カバー 桁取付プレート 桁取付支柱

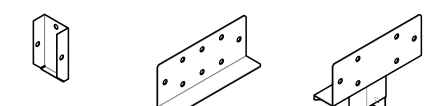

## 屋根サドル



## 桁左右

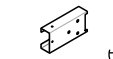

## 桁



## 前面化粧板右

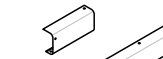

## 前面化粧板左

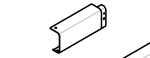

## 前面化粧板中



## ネームプレート (シール)



## アンカー棒



## ■ 腰板1段仕様 専用部品

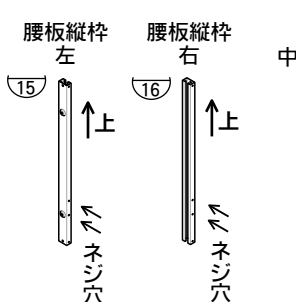

## ■ 腰板2段仕様 専用部品

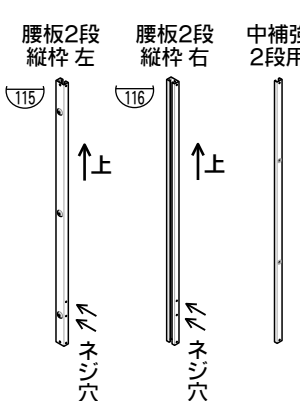

## 腰板左右上



## 腰板後上



腰板2段仕様の場合は柱に、腰板縦枠取付用のネジ穴を現地で加工してください。

## 機種別明細表

■ 専用部品以外は、腰板1段仕様・腰板2段仕様 共通 (K…基本部、L…連棟部)

番号	機種	SP11GTAS SP11GTBS		SP12GTAS SP12GTBS		SP13GTAS SP13GTBS		番号	機種	SP11GTAS SP11GTBS		SP12GTAS SP12GTBS		SP13GTAS SP13GTBS		
		K	L	K	L	K	L			K	L	K	L	K	L	
01	柱前 左右	2		2		2		01	桁カバー	6		6		6		
04	柱前 中		1		1		1	04	屋根板	3.5	3	4	3.5	4.5	4	
02	柱後 左	1		1		1		02	屋根サドル	24	18	27	21	30	24	
03	柱後 右	1		1		1		38	左化粧板	1		1		1		
05	柱後 中		1		1		1	39	右化粧板	1		1		1		
	梁	2	1	2	1	2	1		前面化粧板 左	1		1		1		
	ガセットプレート 左	4	2	4	2	4	2		前面化粧板 右	1		1		1		
	ガセットプレート 右	4	2	4	2	4	2		前面化粧板 中	1	1	1	1	1	1	
17	腰板上枠 左右	2		2		2			アンカー棒	4	2	4	2	4	2	
18	腰板下枠 左右	2		2		2			ネームプレート	1		1		1		
119	腰板上枠 後	1	1						補修塗料	1		1		1		
219				1	1				組立説明書	1		1		1		
319	腰板下枠 後					1	1		取扱説明書	1		1		1		
120		1	1						基礎施工図	1		1		1		
220	腰板 左右			1	1				保証書	1		1		1		
320									■ 腰板1段仕様 専用部品							
	腰板 後	1	1	1	1	1	1		15	腰板縦枠 左	3	1	3	1	3	1
	車止め棒取付金具	2	2	2	2	2	2		16	腰板縦枠 右	3	1	3	1	3	1
	車止め棒	1	1	1	1	1	1			中補強	6	2	6	2	6	2
131	桁	3	3						■ 腰板2段仕様 専用部品							
231				3	3				115	腰板2段縦枠 左	3	1	3	1	3	1
331						3	3		116	腰板2段縦枠 右	3	1	3	1	3	1
	桁 左右	6		6		6				中補強2段用	6	2	6	2	6	2
	桁取付プレート	4	2	4	2	4	2			腰板左右上	2		2		2	
	桁取付支柱	2	1	2	1	2	1			腰板後上	1	1	1	1	1	1

注: 小数点を含む数量は、連棟数で合計した後、小数点以下を切り上げます。

## ネジ個数表

■ 腰板1段仕様・腰板2段仕様 共通 (K…基本部、L…連棟部)

部品名	機種	SP11GTAS SP11GTBS		SP12GTAS SP12GTBS		SP13GTAS SP13GTBS		部品名	機種	SP11GTAS SP11GTBS		SP12GTAS SP12GTBS		SP13GTAS SP13GTBS	
		K	L	K	L	K	L			K	L	K	L	K	L
M5×10 トラスネジ		10(2)	2	10(2)	2	10(2)	2	屋根座金		25(1)	19(1)	28(1)	22(1)	31(1)	25(1)
M6×16 六角ボルト		90(2)	42(2)	93(2)	45(2)	96(2)	48(2)	パッキン		25(1)	19(1)	28(1)	22(1)	31(1)	25(1)
M6×20 六角ボルト		5(2)	3	5(2)	4	6(2)	4	屋根用 M8 ネジキャップ		25(1)	19(1)	28(1)	22(1)	31(1)	25(1)
M6×45 六角ボルト		7(1)	2	7(1)	2	7(1)	2	M10 ナット		64(2)	32(1)	64(2)	32(1)	64(2)	32(1)
M6×55 六角ボルト		2	2	2	2	2	2	M10 ワッシャ		28(2)	14(1)	28(2)	14(1)	28(2)	14(1)
M10×20 六角ボルト		38(2)	19(1)	38(2)	19(1)	38(2)	19(1)	M6 ネジキャップ		54(3)	23(2)	54(3)	23(1)	54(2)	23(1)
M10×70 六角ボルト		11(1)	5	11(1)	5	11(1)	5	M10 ネジキャップ		61(1)	31(1)	61(1)	31(1)	61(1)	31(1)
M10×80 六角ボルト		17(1)	8	17(1)	8	17(1)	8	M10 ナットキャップ		63(1)	32(1)	63(1)	32(1)	63(1)	32(1)
M6 ナット		36(2)	27(2)	40(2)	31(2)	43(2)	34(2)	穴ふさぎシール		6		6		6	
M8 ゆるみ止めナット		25(1)	19(1)	28(1)	22(1)	31(1)	25(1)								

注: ( ) 内は予備の個数で、全体の数量に含まれます。