

GP-175

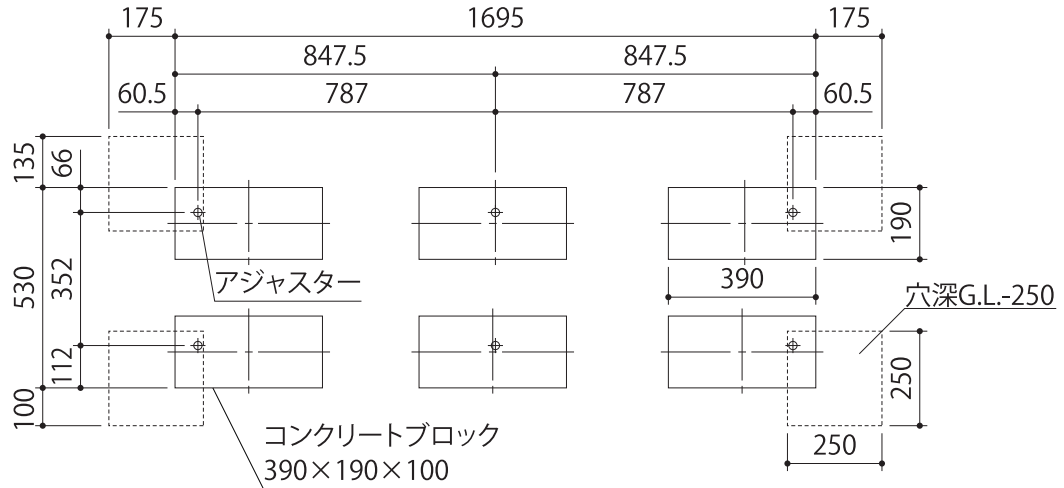

出入口側

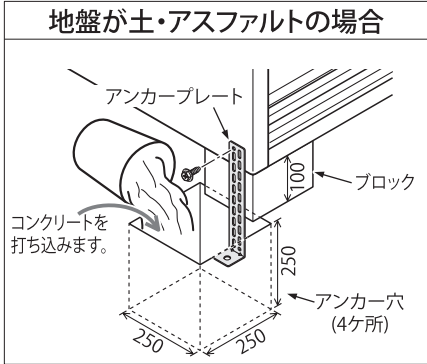
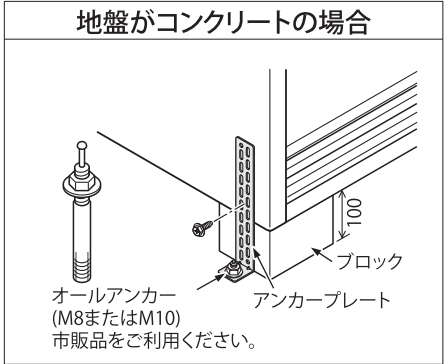

アンカー取付位置

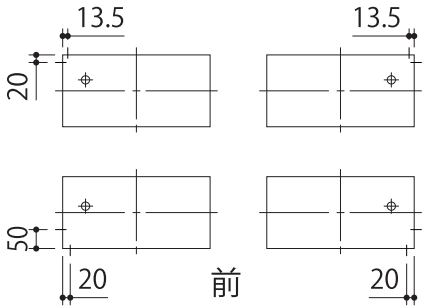

寸法はアンカー取付用ねじ穴位置

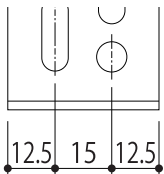
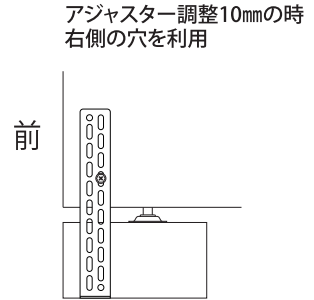
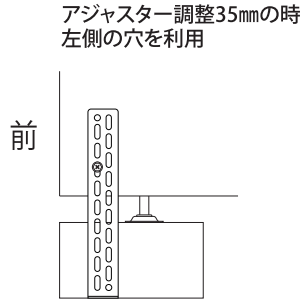

アンカープレートの取付用穴は2列あります。設置時の高さ調節状況により、どちらかの穴に取付できます。左側か右側によりアンカーの取付位置は15mm変わります。